

— 広報さがら — 人と人をつなぐ一冊

SAGARA



Village Public Relations

ねが
がいごと
かなうと
いいな月

8月

August.2018 Vol.457

スマホで広報紙が
読めるアプリ

 マチイロ



Sports News

- 平成30年度 中体連夏季大会 ……1
- 第68回 球磨郡民体育祭 ……2
- むらのわだい ……3
- ご自宅の耐震化を支援します ……5
- コンクリートブロック塀の安全対策について・6
- 消費税軽減税率制度説明会のご案内
- いこい図書館 ……7
- 保健福祉のひろば ……8
- 元気に育て相良っ子 ……11
- 相良百景・芸術のひろば ……13
- おしらせ ……15
- 村長エッセー ……17
- カレンダー・四コマ漫画
- ようこそスマイル運動 ……18



6/25 (月) 友達の輪をひろげよう
村内三園交流会



チーム対抗でもむし競争をする園児たち

四浦保育所あざみ園(四浦)、なつめ保育園(川辺)、暁保育園(柳瀬)の村内三園交流会が柳瀬構造改善センターで行われました。園児たち約30名は、初めて顔を合わせると、まず大きな声で「おはようございます。よろしくお願ひします」とお互いに挨拶を交わしました。それぞれの保育園の自己紹介が終わると、すぐに打ち解け「クロスステップ」「仲間づくり」「いもむし競争」などのゲームを行い、交流を深めました。

6/24 (日) ミラーをよく見て安全運転を
村内カーブミラー清掃



交通指導員により清掃中のカーブミラー(松馬場)

「交通ルールを守って、事故が起きないように」との思いで、村内の交通指導員がカーブミラーの点検と清掃を行いました。各地区で、午前中から行われた点検作業。汚れがひどいカーブミラーを、指導員たちがモップや雑巾を手に、一基ずつ丁寧に磨き、映りを点検しました。

ドライバーのみなさん、きれいになったカーブミラーをよく見て、安全運転を心がけてください。

6/28 (木) 品質の良いお茶を目指して
平成30年度熊本県茶品評会



品評会用の茶葉を摘採する生産者

6月28日、県農業研究センター茶業研究所(上益城郡御船町)で平成30年度熊本県茶品評会(荒茶の部)審査会が行われました。今年、八代市、天草市などの産地から煎茶6点、蒸し製玉緑茶21点、釜炒り茶19点、合計46点が出品されました。審査の基準は、茶葉の形状や熱湯を注いだときの香り、色、味など。相良村は6年連続産地賞を受賞しました。受賞式は冬頃行われる予定です。結果は右の通り。

○特別賞	農林水産大臣賞	相良村銘茶研究会	川上 大和
九州農政局長賞	相良村銘茶研究会	川上 大和	
熊本県知事賞	相良村銘茶研究会	川上 大和	
・産地賞	相良村		
○会長賞			
・個人賞			
【煎茶】			
1等	相良村銘茶研究会	川上 大和	
2等	相良村銘茶研究会	川上 大和	
3等	相良村銘茶研究会	川上 大和	
【蒸し製玉緑茶】			
1等	相良村銘茶研究会	川上 大和	
2等	相良村銘茶研究会	川上 大和	
3等	相良村銘茶研究会	川上 大和	

6/21 (木) 本に親しみ感性を豊かに
小山勝清童話発表会



童話を暗唱する児童

相良北小学校で小山勝清童話発表会が開かれました。小山勝清氏は四浦出身で、「彦一とんちばなし」などを出版した作家。これにちなみ、毎年児童が物語を暗唱しています。今年も保護者やきたっこ元気会の方々が見守る中、児童6名がずらりと童話を発表しました。校長先生から「いろんな工夫があった。この1年で立派になり、大満足で聞くことができた。これからもいっぱい本を読んでください」と児童らに賞状が渡されました。発表会后、明るい社会づくり運動人吉・球磨協議会から、図書が寄贈されました。

6/12 (火) 災害時の通信手段の確保を
特設公衆電話回線に関する協定締結調印式



協定書を持つ徳田村長(右)と前田支店長(左)

相良村と西日本電信電話株式会社熊本支店が、特設公衆電話回線の設置と利用について協定を締結しました。これは、災害が起きたとき、避難所で避難者が素早く連絡をとるためのものです。避難者の方はどなたでも無料で利用できます。熊本支店長、前田仁さんは「災害時、安全を確保する手段のひとつとして利用してほしい」と述べられました。回線の設置場所は、上四浦集落センター、林業総合センター、川辺構造改善センター、相良村総合体育館、柳瀬構造改善センターの5か所です。

6/22 (金) 食べ物の大切さを学ぼう
南小学校田植え体験



実演機に乗る児童(左)と手植えをする児童(右)

食べ物作りの大変さと大切さを学ぶ食育教育の一環として、南小学校の児童が田植え体験を行いました。5年生29名は、手植え班と機械班に分かれて、2反の土地にもち米を植えました。「楽しく泥だらけになって田植えを楽しんでほしい。そして、食べ物の大切さを感じてほしい」と球磨地域農業協同組合、青壮年部相良支部長の豊原龍司さん(並木野)。当日は、同組合女性部からおにぎりの差入れもありました。児童たちは、年間を通して草取りやかかし作りを行い、10月頃収穫体験も予定しています。

6/22 (金) 安全就業の充実を目指して
相良村シルバー人材センター通常総会



総会に出席した会員の皆さん

平成29年度相良村シルバー人材センター通常総会が、ふるさと館で行われ、会員54人が出席しました。徳田正臣理事長が「今後も相良村のために共にいい汗を流したい。けがをされないよう、できる範囲で活動してほしい」とあいさつしました。

議事では、平成29年度の収入実績約3,412万円を報告しました。今年度も「自主・自立・共働・共助」を基本理念とし、会員65人、契約額3,550万円の達成を目指します。

コンクリートブロック塀の安全対策について

ブロック塀は、プライバシーの確保、防犯等の重要な役割を果たしていますが、地震時には、倒壊や落下など人命を脅かす可能性があります。このため、所有者の責任において適切に管理する必要があります。

ご自宅のブロック塀が被害を出さないためにも、まずは、高すぎないか、控え壁はあるか、傾きやひび割れ等の劣化はないか等、自己点検を試みましょう。

点検の結果、危険性が確認された場合は、付近通行者への速やかな注意表示をお願いします。また、補修や撤去等も必要となりますので、専門家に相談ください。

国土交通省・県ホームページにも掲載がありますので、点検の参考にしてください。

ブロック塀の点検のチェックポイント

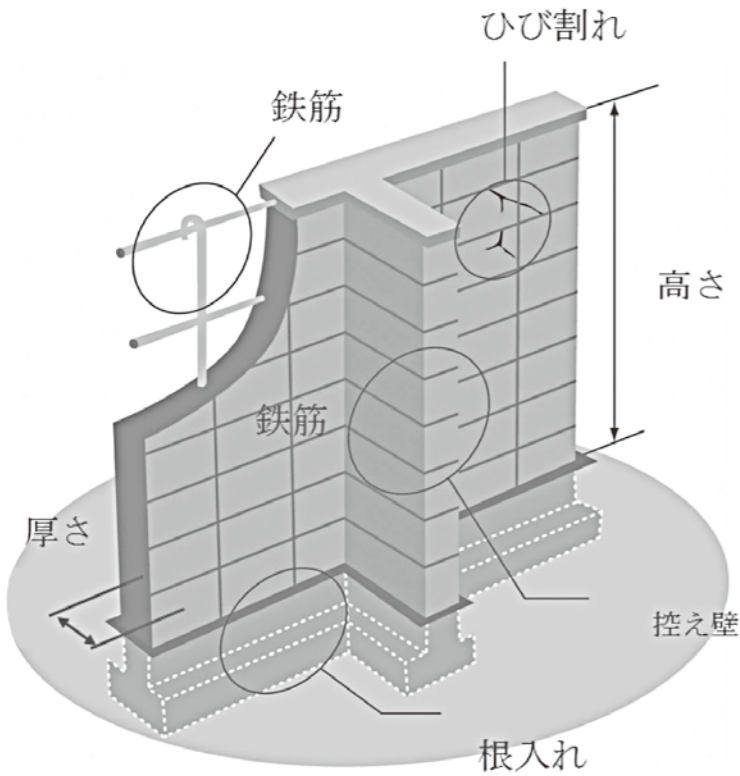

ブロック塀について、以下の項目を点検し、ひとつでも不適合があれば危険なので改善しましょう。

まず外観で 1～5 をチェックし、ひとつでも不適合がある場合や分からないことがあれば、専門家に相談しましょう。

- 1. 塀は高すぎないか
 - ・塀の高さは地盤から2.2m以下か。
- 2. 塀の厚さは十分か
 - ・塀の厚さは10cm以上か。(塀の高さが2m越2.2m以下の場合は15cm以上)
- 3. 控え壁はあるか。(塀の高さが1.2m超の場合)
 - ・塀の長さ3.4m以下ごとに、塀の高さの1/5以上突出した控え壁があるか。
- 4. 基礎があるか
 - ・コンクリートの基礎があるか。
- 5. 塀は健全か
 - ・塀に傾き、ひび割れはないか。

組積造(れんが造、石造、鉄筋のないブロック造)の塀の場合

- 1. 塀の高さは地盤から 1.2m 以下か。
- 2. 塀の厚さは十分か。
- 3. 塀の長さ 4m 以下ごとに、塀の厚さの1.5倍以上突出した控え壁があるか。
- 4. 基礎があるか。
- 5. 塀に傾き、ひび割れはないか。

〈専門家に相談しましょう〉

- 6. 基礎の根入れ深さは 20cm 以上か。

〈専門家に相談しましょう〉

- 6. 塀に鉄筋は入っているか
 - ・塀の中に直径9mm以上の鉄筋が、縦横とも80cm間隔以下で配筋されており、縦筋は壁頂部および基礎の横筋に、横筋は縦筋にそれぞれかぎ掛けされているか。
 - ・基礎の根入れ深さは30cm以上か。(塀の高さが1.2m超の場合)

【問合せ先】建設課建設係 電話 35-1035

相良村戸建て木造住宅耐震改修等事業補助金のお知らせ

ご自宅の耐震化を支援します。

相良村では、今後の大地震に備え、住民の皆様が安心して住み続けられる住まいの確保を図るため、戸建て木造住宅の耐震改修設計、耐震改修費用等の補助制度を設けています。平成30年度における補助事業及び補助の条件等についてお知らせしますので、住宅の耐震化についてご検討ください。

なお、補助申請の受付は、10月以降を予定しています。受付に関することにつきましては改めてお知らせします。

※ 今回お知らせする補助事業の他に、耐震改修設計と耐震改修工事の一括補助の導入を予定しています。

※ 予算の範囲内での補助となりますので、申請件数が多い場合には平成30年度での補助が出来ない場合があります。

耐震改修

耐震改修設計	
補助率	2/3以内
補助金の額	最大20万円

耐震改修工事	
補助率	1/2以内
補助金の額	最大60万円

建替え

建替え工事	
補助率	23%以内
補助金の額	最大60万円

耐震シェルター

補助率	1/2以内
補助金の額	最大20万円

耐震シェルター

地震で住宅が倒壊しても寝室や就寝スペースを守る装置

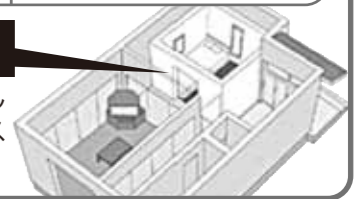

- ※1 新耐震：新耐震基準の場合
(昭和56年6月1日以降に着工したもの)
- 旧耐震：旧耐震基準の場合
(昭和56年5月31日以前に着工したもの)
- ※ 耐震診断を受けられた場合で、耐震性ありの診断結果が出ている場合は、いずれも対象外です。

補助の主な条件

共通条件

- ・相良村内に存在する戸建木造住宅
- ・在来軸組工法、枠組壁工法(ツーバイフォー工法)または伝統的構法
- ・階数3以下
- ・昭和56年5月31日以前に着工又は熊本地震により罹災
- ・現に所有者が居住



各事業別の条件 (上記共通条件に加え、各事業、新耐震・旧耐震※1 の別に次の条件があります。)

耐震改修設計	耐震改修工事	建替え工事	耐震シェルター工事	
			新耐震※1	旧耐震※1
共通条件のみ	耐震診断の結果、倒壊の可能性あり	耐震診断の結果、倒壊の可能性あり + 被災者生活再建支援金の支給対象ではないもの	耐震診断の結果、倒壊の可能性あり 又は大規模半壊以上の罹災	共通条件のみ



8月小児科在宅当番医

〈受付時間 / 午前9時～午後5時〉

5日(日)人吉医療センター 小児科	22-2191
11日(祝)公立多良木病院 小児科	42-2560
12日(日)たかはし小児科内科医院	24-2222
19日(日)やまむら医院	45-0005
26日(日)増田クリニック小児科	22-3570

お問い合わせは 保健福祉課(直通) ☎35-1032
 国保係、戸籍係、福祉係、保健係(ふれあいセンター内)



【問合せ先】保健係

暑い日が続きますが、みんなで熱中症対策をしましょう！

- 日時: 8月1日・22日(水曜日) 午前10:00～受付
- 場所: ふれあいセンター

保健福祉のひろば

相良村子育て応援事業 『ちやちやクラブ』だより

7月は、お部屋用の七夕飾りを作りました。かわいいた七夕飾りができました。8月1日(水)は読み聞かせボランティアどんぐりの会のみなさんによる絵本の読み聞かせがあります。夏休み中なので小学生の子どもさんも一緒に遊びに来てください。2回目は8月22日(水)に予定しています。おしゃべりタイムでは子育ての先輩ママからのアドバイスも聞けますよ。気軽に参加してください。また、子育ての困りごと・相談など、どんなことでも気軽にふれあいセンターに立ち寄りてください。暑い日が続きますが、みんなで熱中症対策をしましょう！

住民健康診査を

受診しましょう

平成30年度の特定健康診査、各種がん検診が6月から始まっています。

9月28日(金)までの実施となりますので、早めの受診をお願いします。

●受診方法:

希望の医療機関へ電話で予約し、医療機関の指示に従って受診してください。受診当日は、受診票綴り(水色)と保険証を必ず持参してください。

●追加申込みについては、健診実施期間中であれば、申込み可能です。保健係までご連絡ください。

【問合せ先】保健係・国保係



年金相談会の開催

〈8月分〉

完全予約制年金相談会を、人吉市・球磨郡で毎週2回開催。年金の専門家 社会保険労務士があなたの疑問にお答えします。

■開催日

町 社会福祉協議会	多良木町役場	西 人吉コミュニティセンター
水曜日	水曜日	月曜日
8日 22日	1日・15日 29日	6日・13日 20日・27日

【問合せ・予約申し込み】

国保係または八代年金事務所

予約担当

(☎)096513516123

消費税軽減税率制度説明会のご案内

人吉税務署では、事業者の方を対象として、消費税の軽減税率制度に関する説明会を開催します。多くの事業者の方に関係のある制度ですので、是非、お越しください。

- ◎ 消費税の軽減税率制度は、来年10月1日からの消費税率の10%への引上げと同時に実施されます。
- ◎ 軽減対象品目の取扱いがある消費税の課税事業者の方だけでなく、例えば、会議費や交際費として飲食料品等を購入する事業者の方や消費税の免税事業者の方も、取扱商品の適用税率の確認や適用税率ごとの区分経理など、制度の実施に向けた準備が必要となります。

開催日時
会場等

日時	会場	備考
平成30年9月5日(水) 15時00分～16時30分	熊本県球磨地域振興局 2階大会議室 (人吉市西間下町86-1)	・ 座席数100席 ・ 要事前申込み ・ 駐車場なし
平成30年9月6日(木) 15時00分～16時30分	あさぎり町深田校区公民館 「せきれい館」2階中会議室 (あさぎり町深田西955-1)	・ 座席数70席 ・ 要事前申込み ・ 駐車場あり

◎ 会場の席数に限りがございますので、参加の際は8月24日(金)17時まで、下記の窓口へお申し込み願います。

《申込み・お問合せ窓口》人吉税務署 総務課 (TEL0966-23-2311 内線22)
 ※税務署にご連絡の際は、税務署の電話番号にお掛けいただいた後、自動音声案内に従って「2」を選択してください。

いこい♪図書館

第26回 担当: 加登住



ごそんじですか? 相良村の小・中学校の図書館は児童や生徒、先生方だけではなく、地域の方も利用することができます。あわせて総合体育館の図書コーナーもどうぞご利用ください!

【おすすめの本】

『まほういろのえのぐ』

【紹介文】
 絵をかいて旅をしているきつねがいました。あるときは町のかげに、あるときは別の町のかげに…。ある日から、きつねは病院で絵をかくことになりました。みんなはきつねの絵に大喜びし、元気をもらいました。でも、うさぎの女の子だけは心を開いてくれません。気になったきつねは…。さて、うさぎの女の子はどうなるのでしょうか?
 病院の人たちやうさぎの女の子とのふれあいと、絵のもつ不思議な力が描かれ、心があたたかくなる本です。
 出版社:金の星社
 監修:つちだよしほる



【相良北小学校図書館 『ことばのもり』】

- 図書蔵書数 … 8,118冊
- 貸出・返却日 … 月～金(祝祭日は休み) 午前8時～午後4時
- 貸出期間 …… 1週間3冊まで (長期休業中は5冊)

私がおすすめの本を紹介します!

- ◆名前: 加登住 貴子 ◆所属: 相良北小学校 ◆役職: 教頭
- ◆思い出の本: オズの魔法使い・不思議の国のアリス
- ◆好きなジャンル/童話 (ファンタジー) 小説 (ミステリー・謎解きなど)

☆8・9月の主な学校行事予定(予定は変更となる場合があります。)

	南小	北小	中学校
8月	19日 美化作業 27日 始業式	19日 PTA美化作業 川辺川体験 27日 始業式 28日 委員会活動	1日 球磨工業高校体験入学 7・8日 読み聞かせ訪問 12～17日 部活動休止 13～15日 閉庁 19日 PTA美化作業 27日 始業式
9月	1～15日 早ね・早おき・いきいきウィーク 3日 委員会活動 7日 代表委員会 26日 振替休業日 29日 1～3年 三時間授業 4～6年 運動会準備 30日 運動会	3日 身体測定 4日 児童会総会 10日 運動会結団式 11日 クラブ活動 27日 振替休業日 29日 運動会準備 30日 合同大運動会	2日 家庭の日 4～5日 第1回共通テスト 1・2年課題テスト 11日 中体連秋季陸上大会 25～28日 3年生三者面談 26～27日 中間テスト 29日 県中体連陸上競技大会

学校開放時など、お気軽に学校図書館へお越しください♪
 ☆ご利用についてのお問い合わせは、各学校の担当までお願いします。
 南小: 富久(35-0009) 北小: 埴(36-0122) 中学校: 鶴口(35-0050)

平成30年8月から介護保険の「負担割合」と「高額医療・高額介護合算制度の算定基準」が変わります

◎介護サービスの利用者負担割合

介護サービスを利用する場合には、費用の一定割合を利用者の方にご負担いただくことが必要です。この利用者負担割合について、これまでは1割又は一定以上の所得のある方は2割としていましたが、65歳以上の方(第1号被保険者)であって、現役並みの所得のある方には費用の3割をご負担いただくこととなります。

利用者負担の割合	
3割 【8月から】	本人の合計所得金額が220万円以上 かつ 同じ世帯にいる65歳以上の人の「年金収入+その他の合計所得金額」が 単身世帯で340万円以上、2人以上世帯で463万円以上
2割	3割の対象にならない方で、本人の合計所得金額が160万円以上 かつ 同じ世帯にいる65歳以上の人の「年金収入+その他の合計所得金額」が 単身世帯で280万円以上、2人以上世帯で346万円以上
1割	上記以外の方

※「合計所得金額」とは、収入から公的年金等控除や給与所得控除、必要経費を控除した後で、基礎控除や人的控除等の控除をする前の所得金額をいいます

※「その他の合計所得金額」とは、合計所得金額から年金の雑所得を除いた所得金額をいいます

※特別な事情がないのに納期限後も介護保険料をおさめないと、介護サービスを利用するときに、未納期間に応じて保険給付の制限を受けることとなります(負担割合の変更など)

◎介護保険と医療保険の利用者負担が高額になった時の負担限度額

介護保険と医療保険の両方の自己負担が高額になった場合、高額介護サービス費等を適用したあとの年間の自己負担額を合算して、限度額を超えたときは、申請により超えた分が後から支給されます。その際の所得区分「現役並み所得者」が細分化され、負担限度額が変更されます。

◇高額医療・高額介護合算制度の負担限度額(8月～翌年7月の算定分)

所得 (基礎控除後の 総所得金額等)	70歳未満 の人がいる 世帯	所得区分 ※7月算定分 まで	70歳以上 の人がいる 世帯	所得区分 ※8月算定分 から	70歳以上 の人がいる 世帯
901万円超	212万円	現役並み 所得者	67万円	課税所得 690万円以上	212万円
600万円超 901万円以下	141万円			課税所得 380万円以上	141万円
210万円超 600万円以下	67万円	一 般	56万円	課税所得 145万円以上	67万円
210万円以下	60万円			一 般	56万円
住民税 非課税世帯	34万円	住民税非課税	31万円	住民税非課税	31万円
		住民税非課税 (所得が一定以下)	19万円	住民税非課税 (所得が一定以下)	19万円

※申請の対象となる可能性がある方には医療保険者から勧奨通知が届きます

【問合せ先】福祉係

ひとり親のご家庭へ 大切なお知らせです

児童扶養手当やひとり親家庭等医療費助成を受給するためには申請が必要です。保健福祉課福祉係で申請してください。

【児童扶養手当】

ひとり親家庭や、父母がいないため父母以外の方が児童を養育する場合など、その家庭の生活の安定と自立を支援し、児童への福祉の増進を図ることを目的とした手当です。

■受給資格者

次のどれかに当てはまる児童(18歳になった日から最初の3月31日までの間にある児童。ただし、障害のある児童は20歳未満)を監護する父または母、もしくは父母以外で児童を養育している方に支給されます。

- ※本人または同居家族に一定額以上の年金収入や所得がある場合は、支給が停止又は一部停止されます。
- ①父母が婚姻(事実婚を含む)を解消した児童
- ②父または母が死亡した児童
- ③父または母が重度の障害(国民年金の障害等級1級程度)の状態にある児童
- ④父または母の生死が明らかに

なっていない児童
⑤父または母から1年以上遺棄されている児童
⑥父または母が裁判所からのDV防止法の規定による保護命令を受けた児童
⑦父または母が法令により1年以上拘禁されている児童
⑧母が婚姻によらないで懐胎した児童
⑨母が児童を懐胎した当時の事情が不明である児童

【重要】

児童扶養手当の認定請求をされた方は、毎年8月1日から8月31日までの間に現況届を提出していただく必要があります。(全額支給停止の方も含む)該当者の方には必要な書類をあらかじめ送付させていただきます。

■手当の額(月額)

【全部支給の場合】

- ①第1子 4万2千500円
- ②第2子 1万40円
- ③第3子 6千20円

【一部支給の場合】

- ①第1子 4万2千490円
1万30円
- ②第2子 1万30円
5千20円
- ③第3子 6千10円
3千10円

手当の支給日は平成30年8月11日、12月11日、平成31年4月11日です。

※支払日が土・日・祝日にあたる場合はその直前の金融機関営業日に支給となります。

児童扶養手当「現況届」の 提出をお願いします

今年度の受付日時・場所は
次の通りです。

■日時 平成30年8月15日(水)
8:30~17:00

■場所 保健福祉課福祉保健室など
(詳細は送付の書類に記載)

【ひとり親家庭等医療費助成】

ひとり親家庭(母子・父子)などの医療費の3分の2を助成する制度です。(付加給付・高額療養費を除く)児童扶養手当と同じく所得基準があります。

■受給資格者

- ①20歳未満の児童を扶養している父子家庭の父と母子家庭の母
- ②18歳になった日から最初の3月31日までの間にある父子家庭の児童、母子家庭の児童(相良村では子ども医療費が10割助成ですので、児童についてはそちらの制度をご利用ください)

ご不明な点は保健福祉課福祉係(☎35-1032)にお問合わせください。

ひとり親家庭等 学習支援

熊本県では、「塾に通うことが難しい」「勉強の習慣を身に付けたい」などの悩みを抱えるひとり親家庭等の子どもたちに、最寄りの地域で学習指導を行う「地域の学習教室」を開設しています。退職された元教員や大学生の方などが先生となり、学校の教科書や宿題に沿って学習を行います。申込用紙は保健福祉課福祉係にも用意しております。まずはお気軽にお問合わせください。

■対象者

主にひとり親家庭の小・中学生

■開所日

週に1回以上・1時間程度

■費用

1回あたり100円を上限(無料の場合もあり)

また、学習支援員として子どもの学習をサポートしてくださる先生と、学習場所を提供していただける方・団体も募集しております。詳しくは左記までお問合わせください。

【問合せ先】

熊本県母子寡婦福祉連合会
(県からの委託先)
☎096-331-6735

元気に育て、相良っ子

◆相良村地域学校保健委員会 会員紹介◆



相良村地域学校保健委員会だより

◆メンバー◆ (敬称略)

- 会長 相良中学校長 竹田 龍二
- 副会長 学校医 権頭 博
- 教育長 井上 幸典
- 会員 学校医・学校歯科医・各校校長
養護教諭・栄養教諭・保健主事
村PTA連会長(北小PTA会長)
教育委員会・保健師

むし歯を少なくしていくことが、
子どもたちの健康な生活に
つながります！！

6月21日(木)に、第1回相良村地域学校保健委員会を開催しました。相良村の課題である「むし歯」の現状から、歯の健康を守ることが大事だと確認し、活動テーマを決定しました。今年も、歯の健康から、よりよい生活習慣を考える活動を行いますので、よろしくお願いします！！

今年で3年目!! 平成30年度テーマ

歯の健康と生活習慣
～早ね・早起き・朝ごはん～

歯科検診結果から

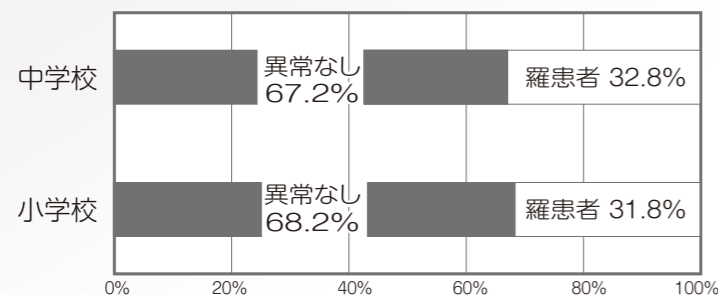

歯科検診結果をご紹介します。治療の済んでないむし歯がある児童生徒の割合です。小学校では31.8%、中学校では32.8%でした。まずは、できたむし歯の治療を済ませ、次からはむし歯にならないように、ていねいな歯磨きをがんばりましょう！！

歯みがきはいつしてますか？

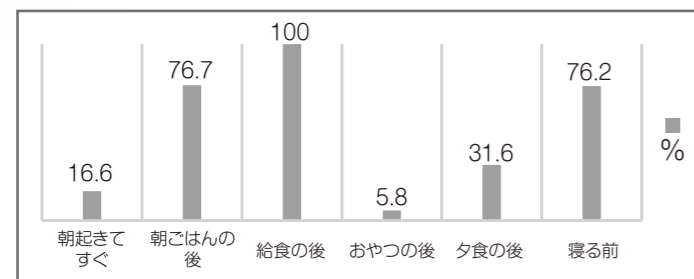

南北の小学生に6/21(木)、生活アンケートを実施しました。「歯みがきはいつしてますか？」の問いに、「給食の後:100%」「朝ごはんの後:76.7%」「寝る前:76.2%」の順でした。ご家庭でも、ぜひ食後&寝る前の歯みがきに取り組んでください！



むし歯予防の取組をご紹介します！

それぞれの学校で
むし歯予防に取り
組んでいます！！

小学校の保健教育 歯の健康の学習です！

1年生は、南小と北小
小合同で「第一大臼歯のみがき方」を
学習しました！



2年生は「前歯のみがき方」を
模型を使って、歯ブラシの使い
方を学習しました。自分の歯も
みがいて、みがく前とみがいた
後の歯を触って、違いを確かめ
ました。



3年生は「むし歯になりやすい
おやつとなりにくいおやつ」を
学習しました。さあおやつを分
けてみよう!!



歯みがきチェックです！
ちゃんとみがけてるかな？
みがき残しはないかな？



保健委員会で各学年に
歯みがき指導を行いました。
わかりやすかったですよ～♪



中学校の保健委員会活動
「3分間！
歯みがき作戦！！」

中学校の課題は、丁寧に歯をみがかないことでした。そこで、保健委員会で歯みがき動画を作成しました！みんなで3分間の動画を見ながらみがいています。歯みがきソング2018♪シャカシャカシュツシュ♪中学校では珍しく、みんな座ってみがいています！



「むらのわだい」ページに掲載できなかった皆さんの暮らしや、美しい村の景観をご紹介します。



豪雨のあと、梅雨明けの空にかかる虹（松葉）



今年も球磨酪農農業協同組合が父の日にあわせて牛乳を役場に寄贈



きたっ子元気会の方々と北小児童のふれあい七夕交流



芸 術 の ひろば

村民の皆さんは様々な文化活動を通して、いきいきと毎日を送っています。このコーナーでは、皆さんの力作を毎月紹介していきます。

やまばと句会

焚口たきぐちに 榾燃ほだえ残り 竹の秋
合歓あき咲くや 風の音とも 水音みおととも
克也

朝の気を 吸いつつ散歩 四葩よひら咲く
幾つかの 涙かくせし 夏帽子
田村京子

杖に手を 耳あずけたる ほととぎす
芋の葉の 風なき露を こぼしけり
坂本レイ

奔流ほんりゅうの 瀬音せのとどく 田植うえかな
蛇意へびご識 せしより草の 深ふかさかな
徳田教子



やよい会

『生花新風体』
中嶋 トシエ
(並木野)



さがら押し花の会



『滝』
西 京子 (松馬場)

絵手紙教室



平川 明味 (平原)



阿川 京子 (中央)



『紫陽花』
上村 喜代子 (新村)



人吉警察署協議会 からのお知らせ

協議会委員に
ご意見・ご要望を
お寄せください

人吉警察署協議会は、地域の皆様の意見を警察の業務運営に反映させるための機関で、6人の委員で構成されています。6月8日に本年度第1回目の定例会を行いました。会では警察署に対して、信号機の設置などを要望しました。

- 【人吉警察署協議会委員】
- ・中島 祐一 (人吉市)
- ・三輪 千晴 (錦町)
- ・塚本 哲也 (人吉市)
- ・横山 浩之 (山江村)
- ・大賀 友理江 (人吉市)
- ・本田 節 (人吉市) ※新規



左から横山委員、本田委員、中島会長、大賀委員、三輪幹事、塚本委員

【問合せ先】
人吉警察署協議会事務局
☎2414110

障がいのある方を対象とした職業訓練生の募集

- 受講対象
身体(視覚・聴覚・上肢・下肢・内部)精神、発達、難病、高次脳機能
- 定員 10名
- 内容
実務としてのパソコン操作が出来る知識と技術を習得します。
- 募集期限
平成30年9月28日(金)まで
- 訓練期間
平成30年11月1日(木)～平成31年1月31日(木)

- 訓練は火曜、木曜午後6時30分より2時間程度
- 経費
受講料：無料
テキスト代：5,832円(税込)程度
- 訓練場所
有限会社システムランド
(人吉市上薩摩瀬町1472-1)

【問合せ先】
熊本県立高等技術専門学校
☎096129719915

多良木高等学校 閉校記念誌

- 多良木高等学校は、平成31年3月1日を持ちまして97年の歴史に幕を閉じることが決まっています。同窓会では、「記念誌」を発刊します。
- 金額 3,000円
(税込・送料込)
- 申込方法 郵便振替
口座名：多良木高等学校
創立90周年記念事業
口座番号：01760491073
- ※記載いただいた住所に送付されます。
- 申込締切 8月31日(金)

- 発行日 平成31年3月(予定)
- 【問合せ先】
記念誌担当者 松原知弘
☎0901753216077

平成30年度 人吉球磨広域行政組合 職員採用試験について

- 試験職種
高等学校卒業程度 一般事務
採用予定人員 4人程度
- 受験資格
高等学校卒業程度
(昭和57年4月2日から平成13年4月1日生)
- ※ただし、次の1つに該当する方は、受験できません。
・日本国籍を持っていない方
・成年被後見人または被保護人(準禁治産者を含む) 佐人(準禁治産者を含む)
- ・禁錮以上の刑に処せられ、その執行の終わるまでまたはその執行を受けることがなくなるまでの方
- ・人吉球磨広域行政組合職員として懲戒免職の処分を受け、当該処分の日から2年を経過しない方
- ・日本国憲法の施行の日以後において、日本国憲法または政府を暴力で破壊することを主張する政党その他の団体を結成し、またはこれに加入した方



■受付期間

平成30年7月23日(月)から8月10日(金)まで

■日時など

- ・第一次試験
平成30年9月16日(日)
午前8時30分
球磨郡あさぎり町
- ・第二次試験
平成30年11月中旬予定
人吉市

【問合せ先】
人吉球磨広域行政組合総務課
☎096612313080

■第1次試験日

9月23日(日)

■試験内容 教養・適性

■受験資格 18歳の方
(平成9年4月2日)

受験申込書は、人吉警察署・交番・駐在所にあります。お気軽にお越しください。これからの熊本を背負い、県民の安全・安心を担う人材を募集しています!

【問合せ先】
人吉警察署総務課
☎2414110

平成30年度人吉下球磨 消防組合職員 採用試験について

- 採用予定人員
一般職員(消防)3名程度
(うち、救急救命士1名を予定)
- 受験資格
・学歴
高等学校卒業(見込)または同等以上
- ・年齢
昭和63年4月2日から平成13年4月1日生
- ・身体
身長、胸囲、体重などに基準があります。

- 試験内容 教養・作文
- 受験資格 18歳の方
(平成3年4月2日)
- 警察事務
平成13年4月1日生
- 受付期間
8月3日(金)～
8月24日(金)

準があります。

※ただし、日本国籍を有しない方及び地方公務員法第16条に規定する欠格条項に該当する方は、この試験を受験できません。なお、採用後は人吉下球磨消防組合管内に居住できる方。

- 日時
・第一次試験
平成30年9月16日(日)
午前8時30分
- ・第二次試験
10月中旬から11月上旬の予定

【問合せ先】
人吉下球磨消防組合消防本部人事教養課
☎096612215469
(メッセージ後224)

球磨支援学校 「オーブンスクール」を 実施します

- 日時
平成30年9月28日(金)
9:00～11:50
- 場所
熊本県立球磨支援学校
- 内容
・学校紹介、公開授業



ミツバチへの農薬危害を 防ぎましょう

これから普通期水稲は出穂・開花期を迎えます。農薬散布にあたっては、ミツバチに被害を与えないよう、近くの養蜂家と巣箱の位置や防除時期、場所など情報交換をしましょう。また散布した農薬がミツバチや巣箱に付かないよう、十分注意してください。

【問合せ先】 県農業技術課
☎096133312381
県畜産課
☎096133312401

または最寄りの各広域本部(地域振興局) 農業普及・振興課

■参加対象者

- ・行政、福祉関係
(教育委員会、福祉課、社会福祉協議会など)
- ・教育関係
(小・中・高教職員および特別支援教育支援員、幼稚園・保育園職員)
- ・福祉施設関係
・一般(特別支援教育に関心のある方)

【申込方法】
本校ホームページより申込み用紙をダウンロードの上、9月14日(金)までにFAXか郵送にて申込み下さい。ホームページURL
<http://shinged.jp/kumas/>

【問合せ先】
熊本県立球磨支援学校
教頭 土井 祐三子
☎4213792
FAX4216938

お詫びと訂正

広報さがら7月号の14ページに掲載した、香典返しの記事に誤りがありました。ご迷惑をおかけしたことを深くお詫びし、訂正させていただきます。

誤：故 智さん 永江
正：故 智さん 中四浦

香典返し(6月分)

- 谷口 光則さん (故 カツエさん平原)
- 元田 みつるさん (故 榮さん平原)
- 恒松 昭子さん (故 親次さん新村)



ひびくと 編集後記

今年も、国土交通省が実施している全国一級河川の水質調査において、「水質が最も良好な河川」に選ばれました。12年連続の日本一達成となり、記録更新です。この日本一の川をもっと活かして、アピールできればと思います。



相良村の人口と世帯(6月末現在) 世帯数 1,645世帯(+4) 男2,130人(△1) 女2,354人(+6) 計4,484人(+5)

()内は、先月末との差 ※外国人住民を含めた集計です。

四つ葉 漫画
それいけ！サガラッパ
 その19
スイカ割り 作 梅田民代

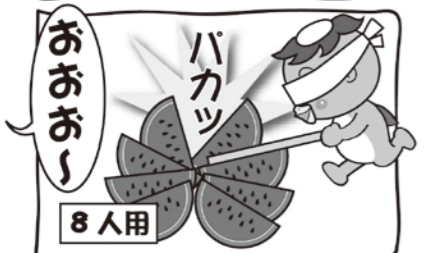
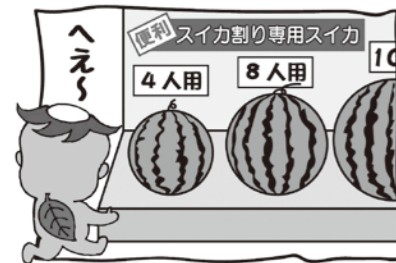

8月の行事予定 変更になる場合もあります ◆保健福祉関係 ◆教育委員会ほか

日付	曜日	行事など	その他
1	水	◆ちゃちゃクラブ	
2	木		●ノーテレビノーゲームデー
3	金		
4	土		
5	日		
6	月	◆母子健康手帳交付・両親学級 (受付9:00~9:20 ふれあいセンター)	●総合体育館休館日
7	火	◆7か月児育児学級(相良会場)(H30.1月生)	
8	水		
9	木	◆PM健康教室(総合体育館)	●ノーテレビノーゲームデー
10	金		
11	土		
12	日		
13	月		●総合体育館休館日
14	火		
15	水		
16	木		●ノーテレビノーゲームデー
17	金		
18	土		
19	日		
20	月	◆母子健康手帳交付・両親学級	●総合体育館休館日
21	火	◆1歳児学級(歯科衛生士)(H29.7~8月生)	
22	水	◆ちゃちゃクラブ	
23	木	◆AM健康運動教室(川辺構造改善センター) 3~4か月児健診(相良会場)(H30.4.6~5.5)	●ノーテレビノーゲームデー
24	金		
25	土		
26	日		
27	月	●小中学校始業式	●総合体育館休館日
28	火	◆3歳児健診(H26.12~27.2月生)	
29	水		
30	木		●ノーテレビノーゲームデー
31	金		

★8月は村県民税第3期、固定資産税第3期、国民健康保険税第4期、後期高齢者保険料第2期、介護保険料第5期の納付月です。便利な口座振替のご利用を！
 ★保育料は毎月納期限内に納めましょう！保育料の納期は毎月25日です。(25日が土・日・祝祭日の場合は、翌日になります。)

『ようこそスマイル運動』

～「おもてなし」の心を持ち、笑顔で手を振ってみませんか？～

最近、観光地や街角などで外国人観光客を見かけることが増えてきました。観光客に「相良村に来てよかった」と思ってもらえるよう、観光バスや観光客の姿を見かけたら、笑顔で手を振ってみることから始めませんか。是非、皆様の御協力をお願いします。

熊本県南広域本部総務部振興課
 問合せ先：0965-33-3149



©2010 熊本県くまモン

村長エッセー8号 「人工知能ってなに？」



相良村長
 徳田 正臣

村民の皆さんも、新聞・テレビなどで「AI(人工知能)」という言葉を目にされたことがあると思います。当然に使われながらも**良く分からない、そんな未来の話**だろう…と思われるのではないのでしょうか。アメリカ映画でも未来の出来事として、人間が作り出したロボットが暴走しだして逆に人間を支配しようとして戦争になる映画があったと思います。ロボットは人工知能を使った機械の典型です。

☆

ちなみに、AI(人工知能)とは「コンピューターに知的な活動をさせることを目的とする研究と技術。人間では記憶できないような膨大な情報をコンピューターに記憶させ、パターン化させたものを引き出す作業・活用」ということで、**この解説を聞くだけで人間の知能が負けてしまうような気になります(汗)**。

☆

昨年ヴァレンタイン村に行ったとき、村民の方から聞かれたことがあります。「村長はフランス語も話さきつてなー」とか「ふつうの農家に泊まったぎなぼってん、ずーっと黙ってたぎながー」とかです。**世の中は私の知らないところで**、フランス語もペラペラの頭のいい村長になったり、一言も話さきらん村長になったりと**誤解だらけ**であります…「何事も」ですがね(笑)

真実は、挨拶と基本的な会話は私自身のフランス語でした。深い話になると人工知能の出番です！スマートフォンにフランス語の翻訳機能があり、完全な同時通訳をしてくれるのです。大助かりです、ヴァレンタイン村長はじめ村民の方とほぼ直に(?)楽しい会話が出来ました。これも人工知能のお陰です。

☆

すでに人工知能は私たちの生活に入り込んでおり、企業などはこの人工知能を活用しだしております。将来の人口減少社会での**不足する労働力を補うもの**として、**経費節減策**として、あるいは**人間ができない危険業務を担うもの**として人工知能を使ったロボットの出番が未来の話ではない現実になってきております。

ただ、先ほどのアメリカ映画…**人間を豊かにするはずの技術の開発・活用が、逆に人間を振り回してしまい窮屈な世の中になってきてしまっていないか…技術は便利だけど一歩立ち止まって考えてみては…**というのを忘れてはいけません!

ロボットと戦争にならないように仲良くして行きたいものです(笑)

☆

先月初めは、西日本の広範囲にわたり豪雨災害がありました。相良村も農地への浸水や村道への土砂流入などがありました。被災されました方々に、哀悼の意とお見舞いを申し上げます。今後も更なる安心安全の村づくりに努めてまいります。



出典『写真AC』



編集・発行／相良村役場（ワラズ共和国センター・ウチンタン村在日事務所） 総務課
〒868-8501 熊本県球磨郡相良村大字深木2500番地1
TEL 0966-35-0211 FAX 0966-35-0011
ホームページ http://www.vill.sagara.lg.jp/



現場主義

—地域の人に愛される施設を—

Profile ひらかわ えいじ
相良村中央区出身の59歳。自衛隊入隊後帰郷し、茶湯里に務める。現在、子育てに奮闘中。休日は、子どもと一緒に買い物に行くことが日課。

平川 栄治さん

さがら温泉茶湯里 支配人

昨年からは支配人代理を務め、ことし4月から、支配人に就任した平川栄治さん。平成9年に茶湯里がオープンしてから、21年間勤務し、当初は温泉設備を担当していましたが、現在は温泉設備を担任していただきました。支配人となった今でも、現場主義の姿勢で、支配人業務以外にも、設備の確認やバスでの送迎、敷地内の草刈りや木の剪定まで行っています。「これまで、地域の皆さんのおかげで、やって来られたので、地域の皆さんに愛される施設にしたい。そのために頑張っています。また、近日、離れの宿泊施設として、庭と温泉が付いた特別室もオープン予定です。」



9月2日(日)まで
プールオープンしています。
遊びに来てね!

わがやのイチバン



メッセージ
元気にすくすく育ってね♡

生年月日：平成29年12月31日
お父さん：拓郎さん
お母さん：綾香さん

あさくら 朝倉 妃南ちゃん (上園)

イチバンちゃん 募集中!!
子どもさん(赤ちゃん)のご応募をお待ちしています。お誕生日の記念にいかがですか？

〈問合わせ先〉
総務課 35-0211



【今月の表紙】

今月の表紙は、暁保育園の七夕会です。グループホームみんなの家の方々と一緒に飾りつけをして交流を行いました。きらきらとした色とりどりの短冊飾りにみんな大喜びでした。